

INSTALLATIONSSCHEMA

1

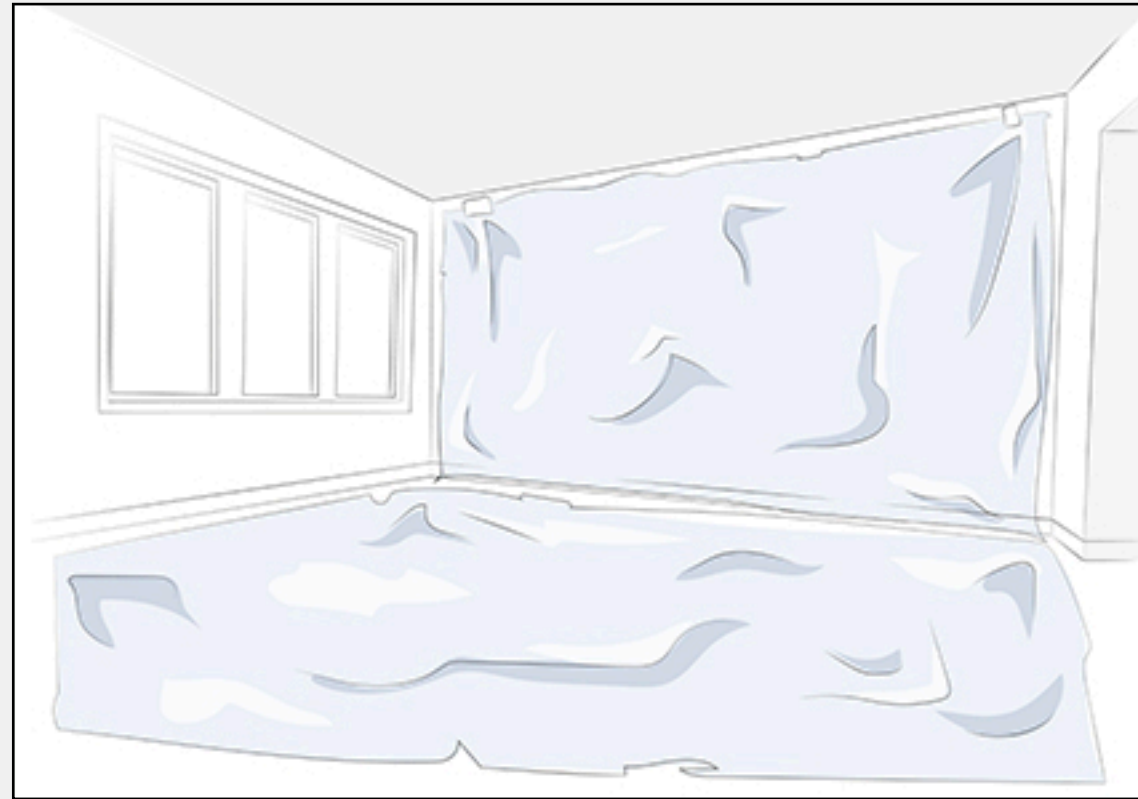

Vorbereitung des Raumes für die Installation:
Die Wände und der Boden werden mit
Schutzmaterial bedeckt

2

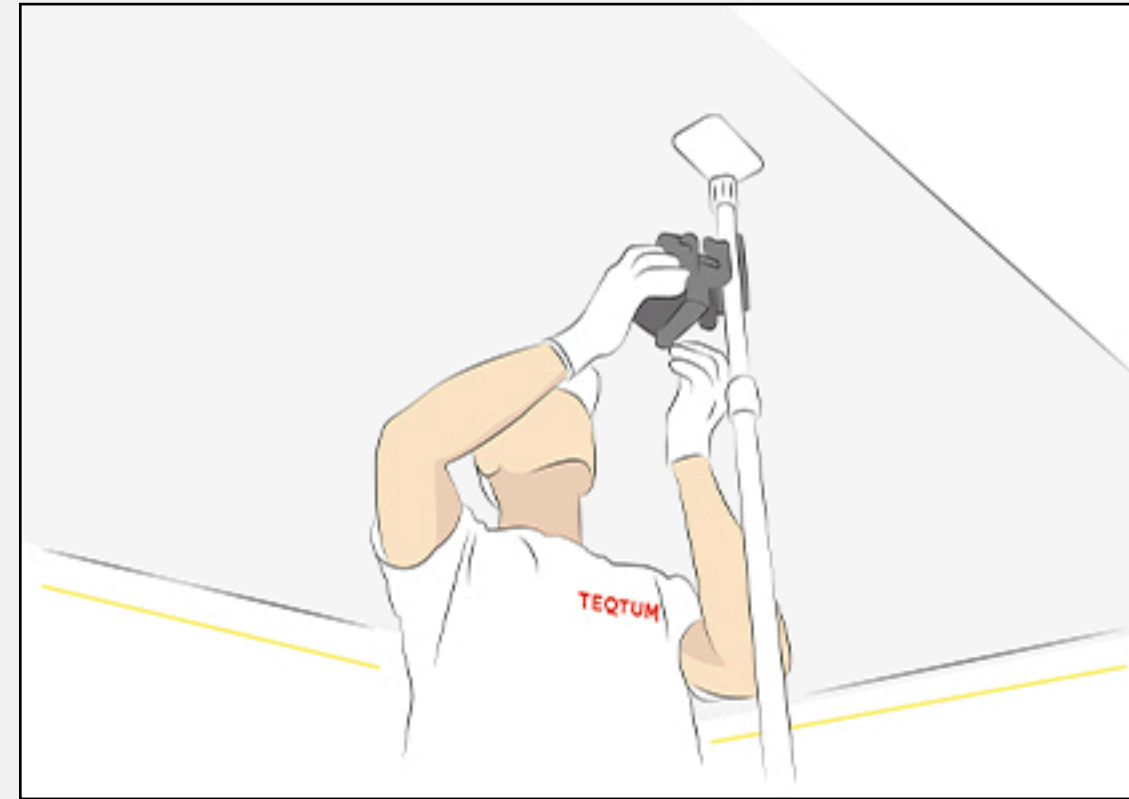

die Einstellung der Höhe
(mindestens 4 cm vom unteren Punkt des Raumes entfernt)

3

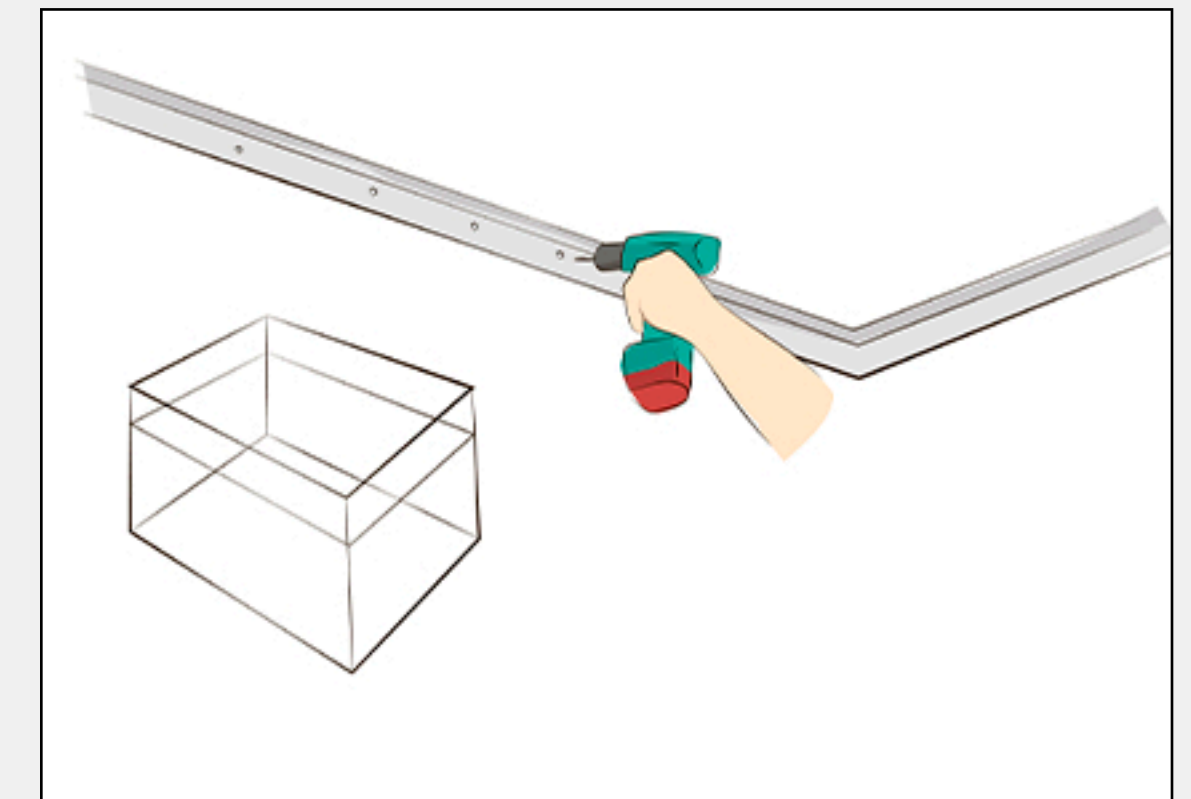

Montage von Profilsystemen und
Bearbeitung von Fugen, Winkeln und
Anschlüssen

4

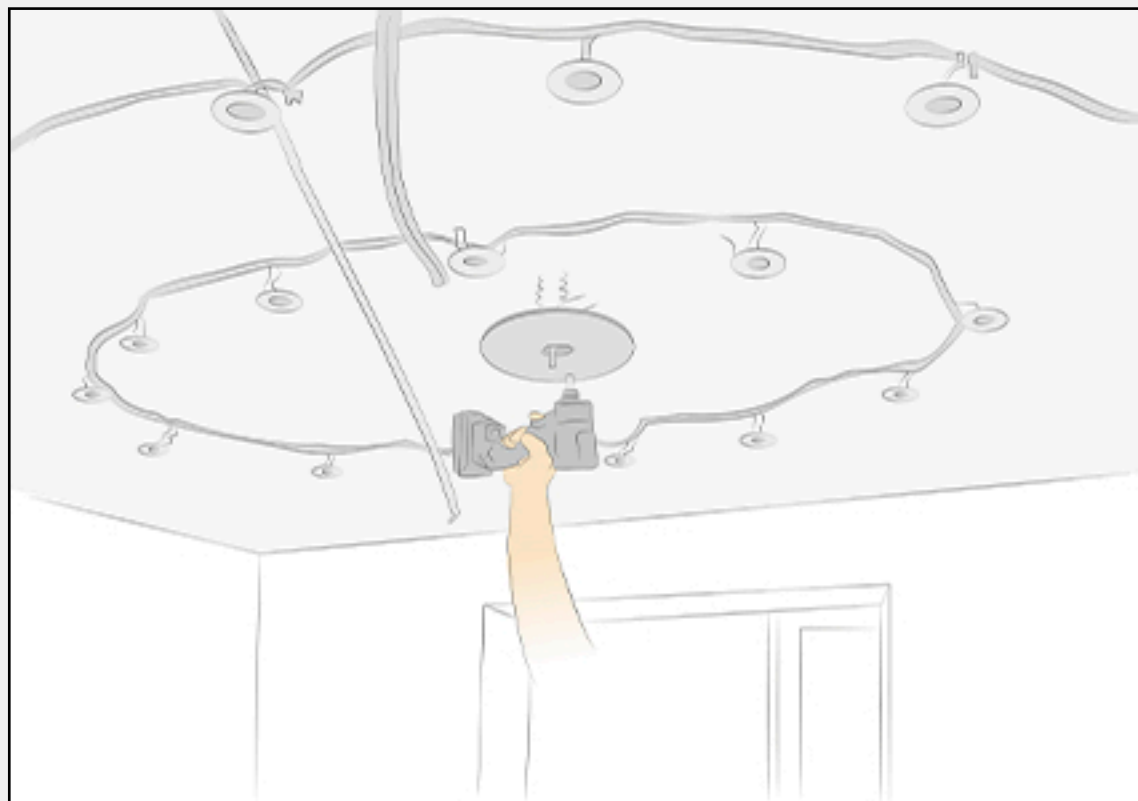

Installation von Einbettungsplattformen für
Kronleuchter und Leuchten mit Kabelverlegung
(einer der wichtigsten Schritte, da die Verkabelung und die
Verbindung nach den Regeln erfolgen müssen!)

5

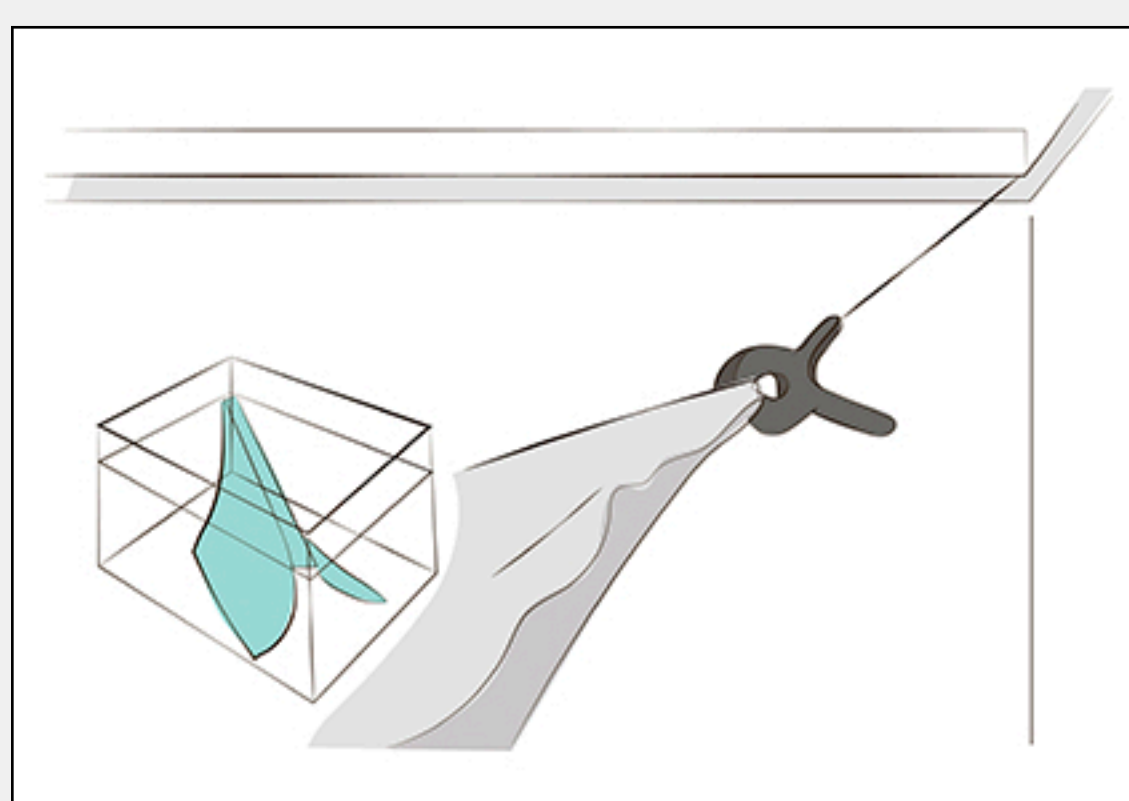

Die in der Größe aufgeschnittene Leinwand
entfaltet sich im Raum und wird zunächst
an den Ecken des Raumes befestigt

6

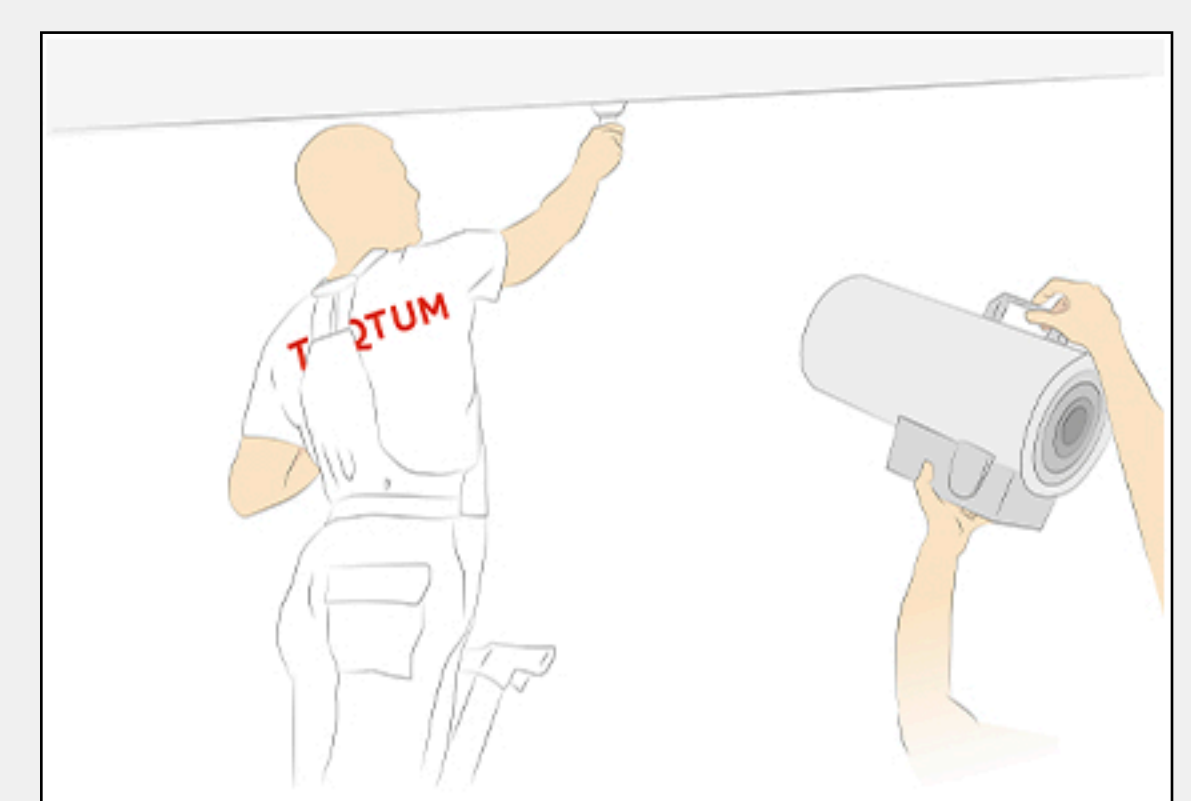

Das aufgehängte Tuch wird mit einer
Heißluftpistole erwärmt – die Einwirkung
von Wärme bewirkt, dass der Film weich
und biegsam wird

7

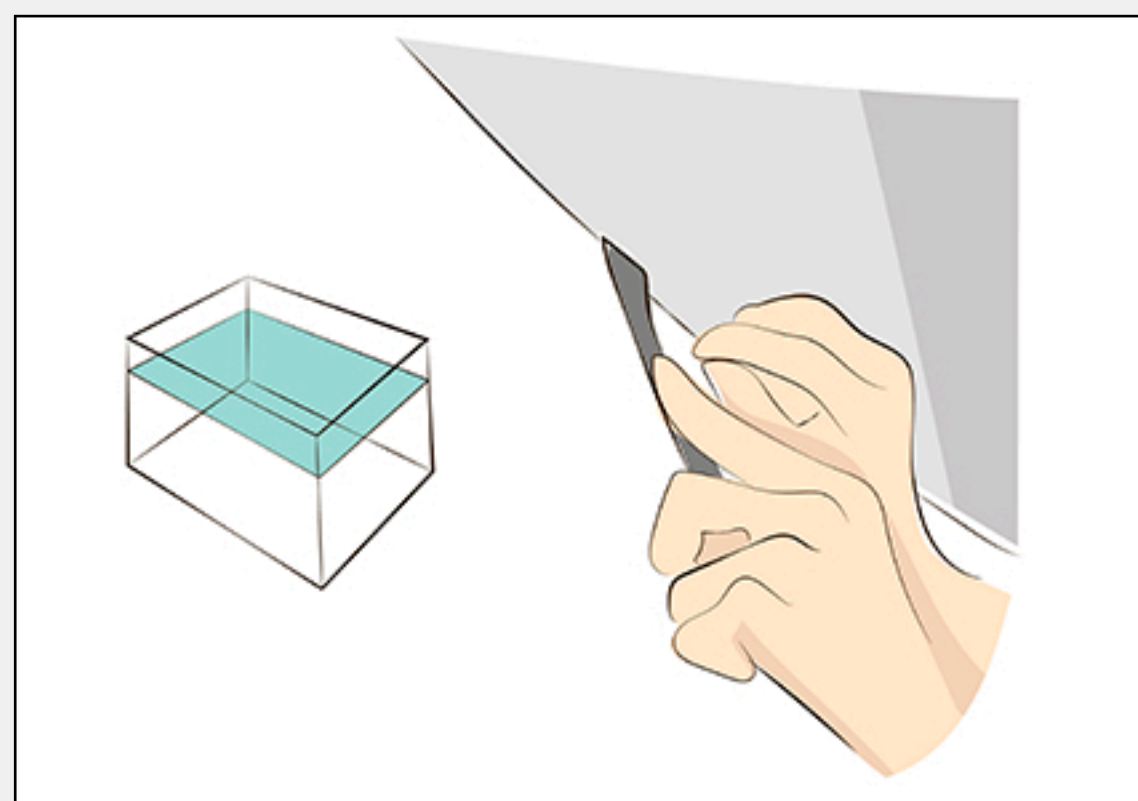

Nach dem Aufwärmen wird die Folie mit
der vorgesehenen Halterung gespannt und fixiert

8

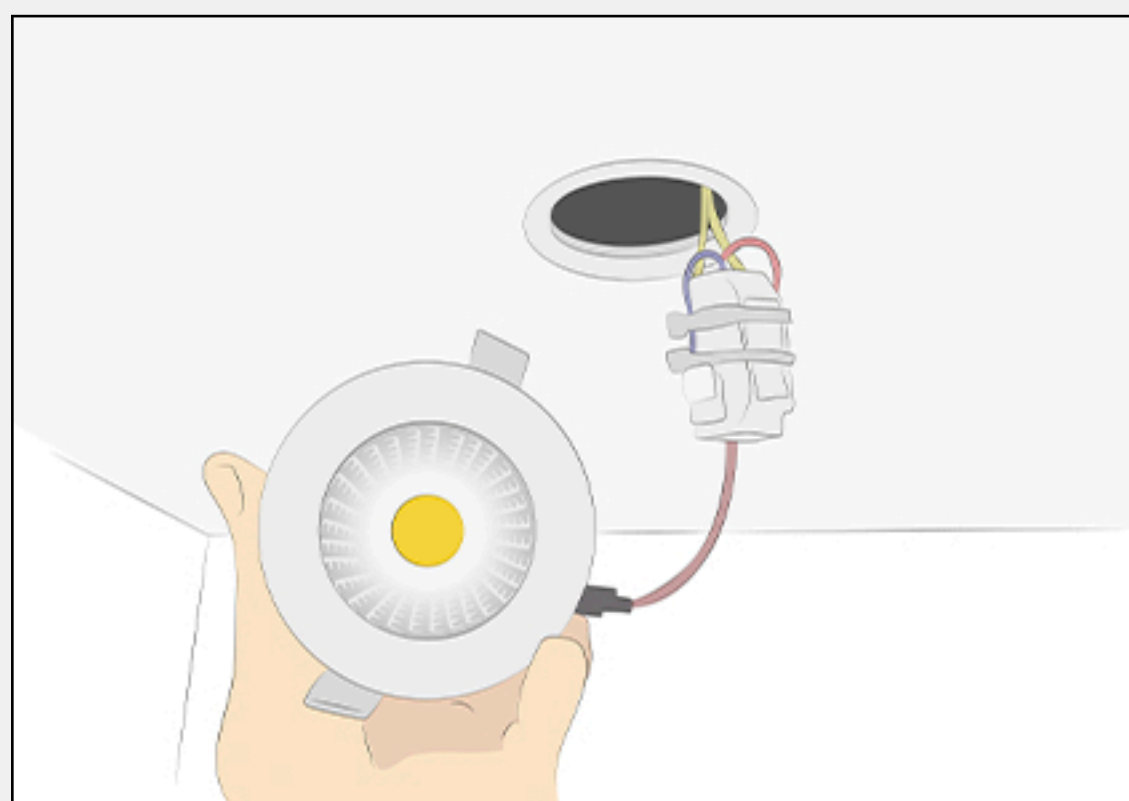

Thermoaufkleber werden auf die gespannte
Leinwand geklebt und Beleuchtungskörper installiert

9



Reinigung von Wand- und Bodenschutz

Freude am Endergebnis